



MX-6051/5051/4051  
MX-3551/3051/2651

Impresoras multifunción A3 color

[www.sharp.es](http://www.sharp.es)

**SHARP**  
Be Original.

# Trabajo más inteligente

Para aumentar la productividad de la empresa a veces solo necesita tecnología que le ayude a hacer las cosas de forma más eficaz.



El potente rendimiento y el control intuitivo de los dispositivos empresariales de Sharp han sido reconocidos con el prestigioso galardón Línea del año 2019 en la categoría de fotocopiadora multifunción de Buyers Lab y el galardón de PaceSetter en la categoría de "Facilidad de uso". Nuestras impresoras multifunción A3 a color aprovechan estas capacidades con un conjunto de funciones mejoradas y una funcionalidad superior.

Cuentan con un conjunto adaptable de herramientas que se adaptan a su forma de trabajar y presupuesto. Son la solución ideal para pymes o grupos de trabajo de tamaño medio de grandes empresas que desean trabajar de forma más inteligente y reducir la carga de trabajo.

Desde la creación de información para tareas diarias hasta la producción de informes y presentaciones de alta calidad, o el uso compartido de documento vitales, puede hacerlo todo de forma rápida y eficaz, incluso cuando se encuentra sobre la marcha.



## Simplemente más productividad

Estas impresoras multifunción se han diseñado para ayudarle a hacer mucho en menos tiempo



Panel de control de pantalla táctil inclinable de 10,1".

- **Tareas de impresión y escaneo de alta velocidad:** consiga aumentar la productividad con velocidades de impresión de 26 a 60 páginas por minuto (ppm). Puede imprimir en papel de tamaño hasta SRA3 y pesos de 300 gsm. También incluye varias funciones diseñadas para simplificar la producción, incluido un alimentador reversible (RSPF) para el rápido escaneo de sus documentos. Y, como a nadie le gustan las interrupciones, las impresoras multifunción de mayor velocidad\*<sup>1</sup> también le permiten recargar el tóner sin interrumpir los trabajos de copia o impresión, lo que garantiza el mantenimiento de la productividad, así como menores tiempos de inactividad.



Los usuarios pueden personalizar la pantalla de inicio para agilizar su trabajo.

- **Control intuitivo:** acceso rápido a las funciones usadas de forma más habitual con un panel de control de pantalla táctil inclinable grande de 10,1". También puede arrastrar y depositar cualquier icono de menú sobre la pantalla de inicio en función de sus necesidades.

\*<sup>1</sup> MX-6051/MX-5051 solo.

- **Almacenamiento eficiente:** imprima de forma sencilla, escanee y recupere documentos con un disco duro de alta capacidad integrado de 500 GB y un sistema de archivo de documentos.
- **Optimización automática:** con independencia de la aplicación utilizada, Adobe PostScript 3 se asegura de que el texto y los gráficos se imprimen siempre de forma precisa y un sensor de densidad mantiene la calidad de la imagen de forma uniforme. Al digitalizar, la función Auto Set optimiza automáticamente la resolución, el tamaño de página y la orientación.
- **Impresión PDF directa optimizada:** Adobe Embedded Printer Engine (AEPE) mejora la impresión para los entornos de trabajo orientados a la tecnología. Este motor ayuda a ofrecer impresiones un 80 % más rápidas desde dispositivos móviles, la nube o a través de USB.
- **Supervisión sencilla:** los indicadores de la barra de comunicación de estado muestran al instante el estado de la impresora multifunción.



El indicador visual muestra la actividad de la impresora multifunción.

- **Ahorros constantes:** para reducir los residuos y ayudarle a conseguir sus objetivos medioambientales, los cartuchos de tóner se bloquean hasta que se han aprovechado completamente.



Los cartuchos de tóner se expulsan automáticamente cuando están completamente agotados.

# Protección total.

La seguridad efectiva es esencial para todas las empresas. Estas impresoras multifunción incluyen una gran cantidad de herramientas para mantener su información segura.



## Rápida recuperación

El sistema interno de su impresora multifunción puede resultar dañado si una actualización falla o el equipo es objeto de un ataque malicioso. Estas impresoras multifunción de próxima generación incluyen un innovador sistema de autorrecuperación, que almacena una copia de los ajustes operativos en el sistema, la cual puede utilizarse para recuperarlo si se produce un problema. Esta función le permite continuar trabajando, además de proteger su valiosa información y propiedad intelectual.

## Validación instantánea

La información compartida de forma abierta entre aplicaciones o enviada por correo electrónico se puede interceptar o ver comprometida. Estas impresoras multifunción proporcionan la misma protección de alto nivel utilizada por muchos organismos gubernamentales. Su función de validación de certificado SSL automáticamente verifica la seguridad de todos los servidores externos que se comunican con su impresora multifunción. Cualquier intento no autorizado o malicioso de acceder a su información se bloquea al instante.

**Solo uso autorizado**

Estas impresoras multifunción utilizan una lista blanca de aplicaciones y firmware operativo aprobados para evitar accesos no autorizados. Las impresoras supervisan activamente toda la actividad y se aseguran de bloquear, registrar y avisar de cualquier aplicación desconocida.

**Certificación de seguridad**

Con validación según la norma Protection Profile for Hardcopy Devices (HCD-PP v1.0), estas impresoras multifunción proporcionan el nivel más avanzado de seguridad exigido por organizaciones empresariales, gubernamentales y militares, y pueden gestionar de forma segura incluso la información más confidencial.

**Cifrado de correo electrónico avanzado**

Para proteger cualquier información enviada por correo electrónico procedente de la impresora multifunción, los datos se cifran automáticamente utilizando el estándar S/MIME. Es prácticamente imposible descifrar los datos si son interceptados, y pueden validarse como seguros utilizando firmas electrónicas avanzadas.

# Trabajo hecho desde cualquier lugar

El tiempo es oro, por lo que ser capaz de imprimir y escanear rápidamente documentos desde cualquier parte le permite dedicar más tiempo a lo que de verdad importa.

También necesita poder acceder a la información y generarla cuando se encuentra sobre la marcha. Estas impresoras multifunción le ayudan a trabajar de forma más eficaz y flexible, ya que le permiten imprimir, copiar, escanear y compartir la información que necesita con independencia del lugar y el momento.

## Conectividad sin esfuerzo

La función Office Direct Print de Sharp le permite imprimir y digitalizar documentos de forma práctica sin necesidad de iniciar sesión en su PC. Solo tiene que insertar una memoria USB en la impresora multifunción e imprimir inmediatamente cualquier imagen almacenada y archivos de Microsoft Office. También puede digitalizar y guardar documentos directamente en su memoria USB.

Asimismo, puede utilizar la función opcional de impresión inalámbrica<sup>\*1</sup>, que le permite imprimir documentos desde cualquier portátil, tablet o teléfono móvil con la función WiFi activada sin necesidad de configurar una LAN inalámbrica. Esta funcionalidad le permite utilizar una variedad más amplia de dispositivos y trabajar desde distintos puntos de la empresa.

Estas impresoras multifuncional admiten LAN duales conectadas a dos redes diferentes, por lo que, si su empresa utiliza dos redes separadas con distintas restricciones de seguridad o uso, podrá seguir compartiendo la impresora con sus usuarios.

## Acceso sencillo a todo

Nadie disfruta teniendo que recordar nombres de usuario y contraseñas adicionales. Una función de inicio de sesión único le permite iniciar sesión una vez en el panel de control de pantalla táctil. A continuación, puede imprimir y almacenar información de manera rápida y segura en la nube<sup>\*2</sup> usando Google Drive™, OneDrive® for Business, SharePoint® Online, Box, Dropbox y Cloud Portal Office. También incluyen un conector a Gmail para digitalizar documentos y enviarlos por correo electrónico y Exchange Online (correo electrónico de MS 365).

## Elija dónde imprimir

No tiene por qué arriesgarse a dejar información importante o confidencial sin atender. La función Print Release le permite enviar sus trabajos de impresión a una impresora multifunción e imprimirlos cuando desee en cualquier dispositivo conectado. Solo tiene que acercarse a la impresora, iniciar sesión e imprimir sus documentos.



Las funciones USB Office Direct Print y Print Release facilitan y agilizan el trabajo.

## Movilidad sencilla

Estas impresoras multifunción le permiten imprimir y digitalizar documentos en cuestión de segundos. Solo tiene que enlazar el dispositivo móvil a la impresora multifunción acercándose a ella con el lector de tarjetas NFC opcional <sup>\*3</sup> o escanear el código QR de la impresora<sup>\*4</sup>. Sencillo de cualquiera de las dos formas.

Puede imprimir a partir de dispositivos móviles y tablets, o digitalizar documentos y enviarlos a estos dispositivos a través de su red inalámbrica con Sharpdesk Mobile; o puede imprimir desde cualquier aplicación compatible con Google Cloud Print™ o cualquier dispositivo Android con el complemento Sharp Print Service.

## Menos complejidad

La arquitectura de sistema abierta Sharp OSA® facilita en gran medida las tareas de impresión y el uso compartido de información con sus aplicaciones de red y basadas en nube.

Y el portal del centro de aplicaciones permite a la impresora multifunción adaptarse mejor mediante la disponibilidad de actualizaciones de software y aplicaciones de conector de nube que permiten procesos ágiles.

<sup>\*1</sup> Requiere un adaptador LAN inalámbrico MX-EB18. <sup>\*2</sup> Requiere un módulo de comunicación de aplicaciones MX-AMX2. <sup>\*3</sup> Para dispositivos Android. Requiere un lector de tarjeta NFC opcional. <sup>\*4</sup> Tanto para dispositivos iOS como Android.



# Incluso más eficacia.

Además de mejorar la productividad, nuestras impresoras multifunción se han diseñado para ahorrar tiempo y dinero optimizando las tareas diarias.

## Más opciones a su disposición

Cree documentos con aspecto profesional con una gama de opciones de acabado, incluidas perforación, encuadernado, grapado sin grapas y separador de trabajos. Y puede trabajar durante más tiempo utilizando cajones de papel con capacidad adicional.

## Eficiencia energética

Las impresoras multifunción de Sharp se han diseñado para trabajar de forma extremadamente eficiente y permitirle ahorrar costes corrientes. Para reducir el consumo de energía, incluyen ajustes de encendido automáticos y configurables, de forma que solo estén operativas durante periodos de tiempo concretos. Antes de iniciar un trabajo, se le animará a utilizar los ajustes más respetuosos con el medio ambiente, como Eco Scan, que evita la activación de funciones innecesarias en segundo plano. Y nuestro tóner de fusión baja reduce el consumo de electricidad necesaria en cada tarea de impresión o copia.





# Soluciones de software optimizadas

Hemos creado una gama de soluciones de software optimizadas para ayudarle a reducir los costes, a aumentar la eficacia y a mejorar la seguridad.

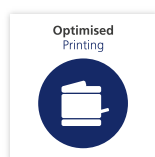

## Soluciones de impresión optimizadas.

Supervise y gestione el uso de las funciones de impresión y copia, elimine accesos no autorizados, realice el seguimiento y recuperación de costes, y reduzca los residuos.

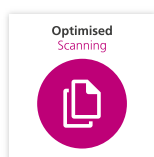

## Soluciones de escaneo optimizadas

Ahorre tiempo y evite errores costosos simplificando y automatizando la forma en la que almacena y comparte documentos, con independencia de su formato.

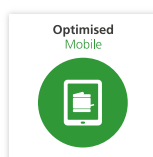

## Soluciones móviles optimizadas

Cree un equipo más flexible ayudando a conectar tablets, teléfonos y portátiles de forma sencilla y segura, para mantener a todo el mundo en contacto.

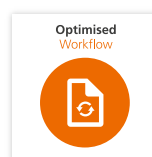

## Soluciones de flujo de trabajo optimizadas

Contribuya a aumentar la productividad que necesita para lograr y mantener un crecimiento rentable mediante la racionalización y simplificación de tareas repetitivas.

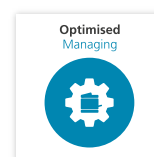

## Soluciones de gestión optimizadas

Reduzca la carga asociada a la gestión de sus impresoras multifunción y desarrolle una política uniforme de seguridad para las impresiones.

*Tecnología inteligente combinada con conectividad futura. Ayude a sus equipos a ser más eficientes y eficaces.*

## Configuraciones

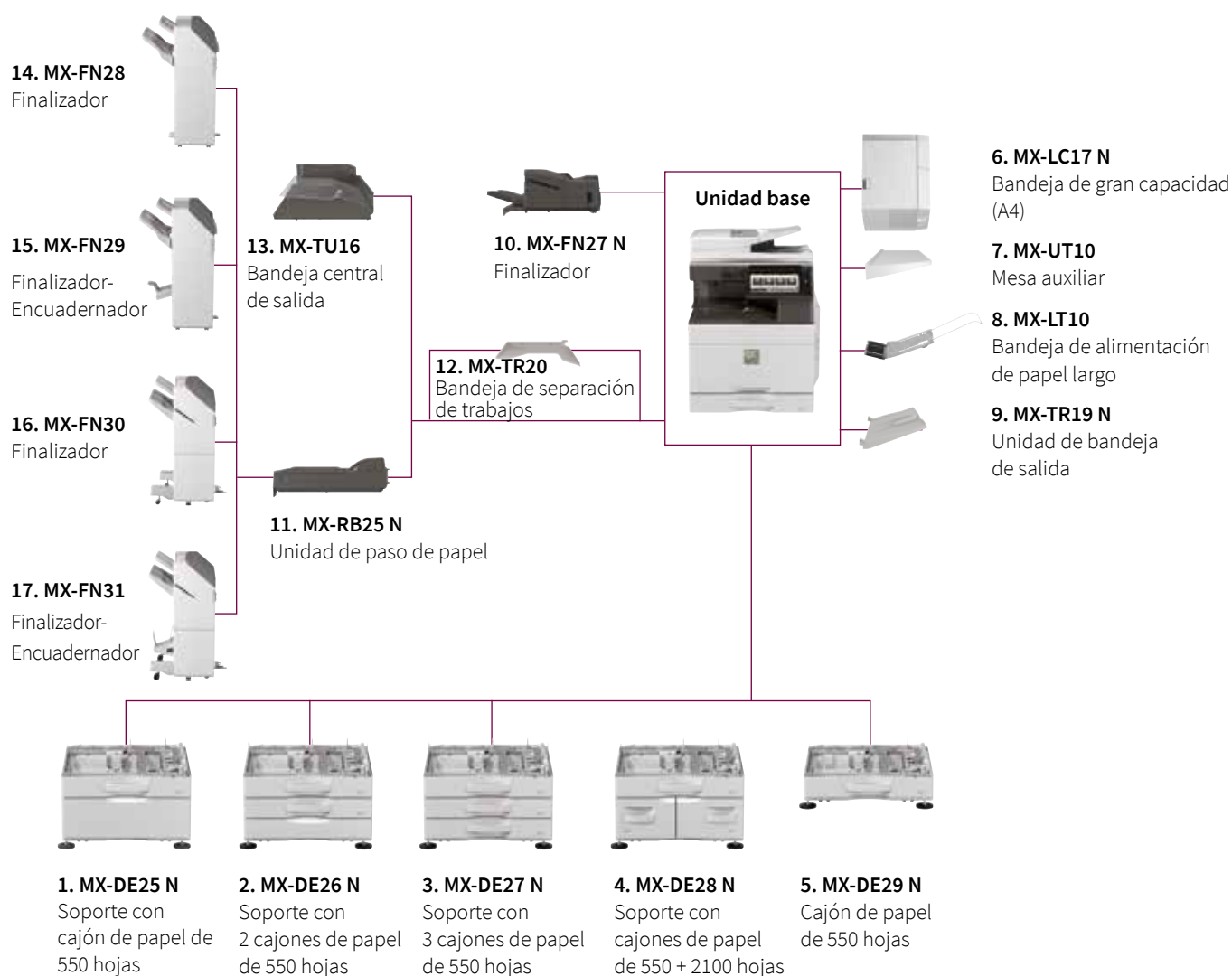

## Opciones

### Unidad base

- 1. MX-DE25 N Soporte con cajón de papel de 550 hojas**  
550 hojas\*<sup>1</sup>, de SRA3 a A5R (60 - 300 g/m<sup>2</sup>)
- 2. MX-DE26 N Soporte con 2 cajones de papel de 550 hojas**  
550 hojas\*<sup>1</sup> cada uno para bandejas inferiores y superiores, de SRA3 a A5R (60 - 300 g/m<sup>2</sup>)
- 3. MX-DE27 N Soporte con 3 cajones de papel de 550 hojas**  
550 hojas\*<sup>1</sup> cada uno para bandejas inferiores y superiores, de SRA3 a A5R (60 - 300 g/m<sup>2</sup>)
- 4. MX-DE28 N Soporte con cajones de papel de 550 + 2100 hojas**  
Bandeja superior: SRA3 - A5R, 550 hojas\*<sup>1</sup> (60 - 300 g/m<sup>2</sup>)  
Bandeja inferior (izquierda): A4, 1200 hojas\*<sup>1</sup> (60 - 105 g/m<sup>2</sup>)  
Bandeja inferior (derecha): A4 - B5, 900 hojas\*<sup>1</sup> (60 - 105 g/m<sup>2</sup>)
- 5. MX-DE29 N Cajón de papel de 550 hojas**  
550 hojas\*<sup>1</sup>, de SRA3 a A5R (60 - 300 g/m<sup>2</sup>)
- 6. MX-LC17 N Bandeja de gran capacidad (A4)**  
3000 hojas\*<sup>1</sup>, A4 - B5 (60 - 220 g/m<sup>2</sup>)
- 7. MX-UT10 Mesa auxiliar**

### Acabado

- 8. MX-LT10 Bandeja de alimentación de papel largo**  
Recomendado para la impresión de banners
- 9. MX-TR19 N Unidad de bandeja de salida**
- 10. MX-FN27 N Finalizador interno**  
A3 - B5 (offset/grapas), SRA3 - A5R (no offset)  
Bandeja offset (superior): capacidad máx. de papel de 500 hojas\*<sup>1</sup>  
Capacidad de grapado: máx. 50 hojas con grapado multiposición\*<sup>1</sup>  
Posición de grapado: 3 ubicaciones (delante, detrás o grapado en 2 puntos)  
Grapado manual: 1 punto detrás (plano), 45 hojas (64 g/m<sup>2</sup>), 40 hojas (80 g/m<sup>2</sup>)  
Capacidad de grapado sin grapas: máx. 5 hojas (64 g/m<sup>2</sup>), 4 hojas (65 - 81,4 g/m<sup>2</sup>), 3 hojas (81,5 - 105 g/m<sup>2</sup>)  
Posición sin grapas: 1 punto detrás (inclinado), A3 - B5
- Módulo de perforación opcional para el modelo MX-FN27 N:**  
**MX-PN14C** - Módulo de perforación de 2/4 orificios  
**MX-PN14D** - Módulo de perforación ancha de 4 orificios

\*<sup>1</sup> Número de hojas basado en gramaje de 80 g/m<sup>2</sup>.

# Opciones

## 11. MX-RB25 N Unidad de paso de papel

Se requiere para MX-FN28, MX-FN29, MX-FN30 y MX-FN31

## 12. MX-TR20 Bandeja de separación de trabajos

Requiere la bandeja central de salida MX-TU16

## 13. MX-TU16 Bandeja central de salida

## 14. Finalizador MX-FN28 de 1000 hojas

A3W - A5R (offset/grapas), SRA3 - A5R (no offset)

Bandeja offset (superior): capacidad máx. de papel de 1000 hojas\*<sup>1</sup>

Capacidad de grapado: máx. 50 hojas con grapado multiposición\*<sup>1</sup>

Posición de grapado: 1 punto delante (plano), 1 punto detrás (plano), 2 puntos de grapado

## 15. MX-FN29 Finalizador-Encuadernador 1000 hojas

A3W - A5R (offset/grapas), SRA3 - A5R (no offset)

Bandeja offset (superior): capacidad máx. de papel de 1000 hojas\*<sup>1</sup>

Capacidad de grapado: máx. 50 hojas con grapado multiposición\*<sup>1</sup>

Posición de grapado: 1 punto delante (plano), 1 punto detrás (plano), 2 puntos de grapado

Bandeja de grapado (inferior): 7 juegos (11-15 hojas), 10 juegos (6-10 hojas),

20 juegos (1-5 hojas). 15 hojas como máx. por juego

## Módulo de perforación opcional para los modelos MX-FN28 y MX-FN29:

### MX-PN15C - Módulo de perforación de 2/4 orificios

### MX-PN15D - Módulo de perforación ancho de 4 orificios

## 16. MX-FN30 Finalizador de 3000 hojas

A3 - B5 (offset/grapas), SRA3 - A5R (no offset)

Bandeja offset (superior): capacidad máx. de papel de 3.000 hojas\*<sup>1</sup>

Capacidad de grapado: máx. 65 hojas con grapado multiposición\*<sup>1</sup>

Posición de grapado: 1 punto delante (inclinado), 1 punto detrás (inclinado),

2 puntos de grapado

Grapado manual: 1 punto detrás (plano), 45 hojas (64 g/m<sup>2</sup>), 40 hojas (80 g/m<sup>2</sup>)

Capacidad de grapado sin grapas: máx. 5 hojas (64 g/m<sup>2</sup>), 4 hojas (65 - 81,4 g/m<sup>2</sup>), 3 hojas (81,5 - 105 g/m<sup>2</sup>)

Posición sin grapas: 1 punto detrás (inclinado), A3 - B5

## 17. MX-FN31 Finalizador-Encuadernador de 3000 hojas

A3 - B5 (offset/grapas), SRA3 - A5R (no offset)

Bandeja offset (superior): capacidad máx. de papel de 3000 hojas\*<sup>1</sup>

Capacidad de grapado: máx. 65 hojas con grapado multiposición\*<sup>1</sup>

Posición de grapado: 1 punto delante (inclinado), 1 punto detrás (inclinado),

2 puntos de grapado

Grapado manual: 1 punto detrás (plano), 45 hojas (64 g/m<sup>2</sup>), 40 hojas (80 g/m<sup>2</sup>)

Capacidad de grapado sin grapas: máx. 5 hojas (64 g/m<sup>2</sup>), 4 hojas (65 - 81,4 g/m<sup>2</sup>), 3 hojas (81,5 - 105 g/m<sup>2</sup>)

Posición sin grapas: 1 punto detrás (inclinado), A3 - B5

Bandeja de grapado (inferior): 10 juegos (11-15 hojas), 15 juegos (6-10 hojas), 25 juegos (1-5 hojas). 20 hojas como máx. por juego

## Módulo de perforación opcional para los modelos MX-FN30 y MX-FN31:

### MX-PN16C - Módulo de perforación de 2/4 orificios

### MX-PN16D - Módulo de perforación de 4 orificios

## Impresión

### MX-PK13 PS3 Kit de expansión de fax

Permite la impresión PostScript

### MX-PU10 Kit de expansión de impresión directa

### Kit de fuentes para códigos de barras MX-PF10

Permite la impresión de códigos de barra

## Fax

### MX-FX15 Kit de expansión de fax

### MX-FWX1 Kit de expansión de fax internet

## Conectividad

### MX-EB18 Adaptador de red inalámbrica

Permite la conexión a redes inalámbricas

## Escáner

### MX-EB19 Kit de compresión optimizado

Permite la creación de PDF de alta compresión

### MX-EB20 Kit de expansión OCR

## Unidad de sellado AR-SU1

Marca los documentos escaneados para comprobación

## Licencias Sharpdesk

### MX-USX1/X5

Kit de 1/5 licencias

### MX-US10/50/A0

Kit de 10/50/100 licencias

## Sharp OSA®

### MX-AMX1 Módulo de integración de aplicaciones

### MX-AMX2 Módulo de comunicación de aplicaciones

### MX-AMX3 Módulo de contabilidad externo

## Seguridad

### MX-FR62U Kit de seguridad de datos

Versión comercial

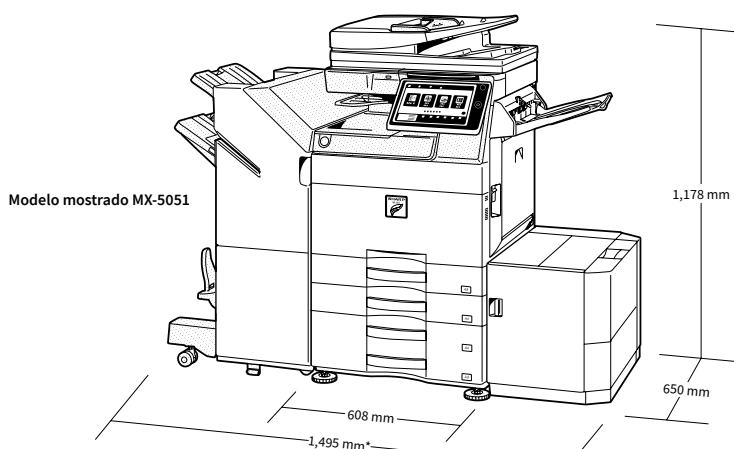

\*1649 mm con bandeja de acabado y salidas extendidas.

Ilustración con equipo opcional.



Qualcomm® DirectOffice™

\*1 Número de hojas basado en gramaje de 80 g/m<sup>2</sup>.

# Especificaciones

## General

Velocidad de impresión (ppm/cpm) (Máx)	A4**	A3	SRA3
MX-6051	60	30	29
MX-5051	50	26	24
MX-4051	40	20	18
MX-3551	35	18	16
MX-3051	30	16	15
MX-2651	26	15	15
<b>Panel de control</b>	Pantalla táctil LCD a color de 10,1"		
<b>Tamaño de papel</b> (Mín. - Máx.)	A5** - SRA3		
<b>Gramaje</b> (g/m <sup>2</sup> )			
Bandeja	60 - 300		
Bandeja de alimentación múltiple	55 - 300		
<b>Capacidad de papel</b> (Estándar - Máx)			
Hojas	650 - 6,300		
Cajones	1 - 4 (más bandeja de alimentación múltiple)		
<b>Tiempo de calentamiento**</b> (segundos)	<b>Color</b>	<b>B/N</b>	
MX-6051/MX-5051	31**	26**	
MX-4051/3551/3051/2651	20**	20**	
<b>Memoria</b> (GB)			
Fotocopiadora/impresora (compartida)	5		
HDD**	500		
<b>Requisitos de alimentación</b>	Tensión nominal local de CA ±10 %, 50/60 Hz		
<b>Consumo</b> (kW) (Máx)			
MX-6051/5051	2,07 (de 220 a 240 V)		
MX-4051/3551/3051/2651	1,84 (de 220 a 240V)		
<b>Dimensiones**</b> (mm) (An x Pr x Al)	608 x 650 x 834		
<b>Peso</b> (kg)			
MX-6051/5051	82		
MX-4051/3551/3051/2651	79		

## Fotocopiadora

<b>Tamaño de papel original</b> (Máx.)	A3		
<b>Tiempo para la primera copia**</b> (segundos)	<b>A todo color</b>	<b>B/N</b>	
MX-6051/5051	4,8	3,7	
MX-4051/3551/3051/2651	6,7	4,7	
<b>Copias continuas</b> (Máx.)	9999		
<b>Resolución de impresión</b> (dpi)			
Escaneo (color)	600 x 600		
Escaneo (B/N)	600 x 600, 600 x 400		
Impresión (color)	600 x 600, 9600 (equivalente) x 600 (dependiendo del modo de copia)		
Impresión (B/N)	1200 x 1200 (MX-6051/MX-5051 solo), 600 x 600, 9600 (equivalente) x 600 (dependiendo del modo de copia)		
<b>Niveles de gradación</b>	256		
<b>Rango de zoom</b> (%)	25 - 400, (25 - 200 con RSPF) en incrementos del 1 %		
<b>Ratios de copia predefinidos</b> (Métrico)	10 ratios (5R/5E)		

## LAN inalámbrica (se requiere el módulo MX-EB18 opcional)

<b>Conforme a la norma</b>	IEEE802.11n/g/b
<b>Modo de acceso</b>	Modo de infraestructura y modo de punto de acceso por software
<b>Seguridad</b>	WEP, WPA/WPA2-mixed PSK, WPA/WPA2-mixed EAP** <sup>10</sup> , WPA2 PSK, WPA2 EAP** <sup>10</sup>

## Escáner de red

<b>Método de escaneo</b>	Escaneo directo (mediante el panel de control) Escaneo remoto (mediante aplicación compatible con TWAIN)	
<b>Velocidad de escaneo**</b> (ípm) (Máx)	<b>Una cara</b>	<b>Dos caras</b>
	80	25
<b>Resolución</b> (dpi)	1200 x 1200, 600 x 600, 9600 (equivalente) x 600	
MX-6051/5051	600 x 600, 9600 (equivalente) x 600	
MX-4051/3551/3051/2651	600 x 600, 9600 (equivalente) x 600	
<b>Formatos de archivo</b>	TIFF, PDF, PDF/A-1a** <sup>12</sup> , PDF/A-1b, PDF cifrado, PDF compacto** <sup>13</sup> ** <sup>14</sup> , JPEG** <sup>14</sup> , XPS, PDF con función de búsqueda** <sup>12</sup> , Microsoft® Office** <sup>12</sup> (pptx, xlsx, docx), text** <sup>12</sup> (TXT), texto enriquecido** <sup>12</sup> (RTF)	
<b>Destinos de escaneo</b>	Escaneo a correo electrónico, escritorio** <sup>15</sup> , servidor FTP, carpeta de red (SMB), memoria USB, disco duro y URL	
<b>Utilidades de escáner</b>	Sharpdesk	

## Archivado de documentos

Capacidad de archivo de documentos** <sup>16</sup>	Páginas	Archivos
Carpetas principales y personales	20,000	3,000
Carpeta de archivos rápido	10 000	1000
<b>Trabajos guardados**<sup>17</sup></b>	Copia, impresión, escáner y transmisión por fax	
<b>Carpetas de almacenamiento</b>	Carpeta temporal, carpeta principal y carpeta personal (máx. 1000)	
<b>Almacenamiento confidencial</b>	Protección con contraseña (para la carpeta principal y las carpetas personalizadas)	

## Impresora en red

<b>Resolución</b> (ppp)	1200 x 1200, 600 x 600, 9600 (equivalente) x 600	
MX-6051/5051	600 x 600, 9600 (equivalente) x 600	
MX-4051/3551/3051/2651	600 x 600, 9600 (equivalente) x 600	
<b>Interfaz</b>	USB 2.0, 10Base-T/100Base-TX/1000Base-T Opción de segunda LAN	
<b>Sistemas operativos compatibles</b>	Windows Server® 2008, 2008R2, 2012, 2012R2, 2016, Windows® 7, 8.1, 10 Mac OS X 10.6, 10.7, 10.8, 10.9, 10.10, 10.11, 10.12, 10.13, 10.14** <sup>18</sup>	
<b>Protocolos de red</b>	TCP/IP (IPv4, IPv6)	
<b>Protocolos de impresión</b>	LPR, Raw TCP (puerto 9100), POP3 (impresión de correos electrónicos), HTTP, FTP para descargar archivos impresos, IPP, SMB y WSD	
<b>PDL</b>	Estándar: emulación PCL 6 Opcional: Adobe® PostScript®3** <sup>1M</sup>	
<b>Fuentes disponibles</b>	80 fuentes para PCL, 139 fuentes para Adobe® PostScript 3	

## Fax (se requiere módulo opcional MX-FX15)

<b>Método de compresión</b>	MH/MR/MMR/JBIG
<b>Protocolo de comunicación</b>	Súper G3/G3
<b>Tiempo de transmisión**<sup>19</sup></b> (segundos)	Menos de 2
<b>Velocidad del módem</b> (bps)	33 600 - 2400 con recuperación automática
<b>Resolución de transmisión</b> (ppp)	203,2 x 97,8 (Estándar)/406,4 x 391 (Ultrafina)
<b>Ancho de grabación</b>	A3 - A5
<b>Memoria</b> (GB)	1 (integrada)

\*\*Alimentación vertical del papel. \*\*Alimentación horizontal solo con formato de papel tamaño A5. \*\* Con tensión nominal, 23 °C (73,4 °F). Puede variar según las condiciones ambientales y de operación. \*\* Cuando se inicia la impresora multifunción a través del botón de encendido/apagado. 45 segundos cuando la impresora multifunción se inicia a través del interruptor de encendido/apagado principal. \*\* Cuando se inicia la impresora multifunción a través del botón de encendido/apagado. 40 segundos cuando se inicia a través del interruptor de encendido/apagado principal. \*\* Cuando se inicia la impresora multifunción a través del botón de encendido/apagado. 33 segundos cuando se inicia a través del interruptor de encendido/apagado principal. \*\* La capacidad del disco duro depende del proveedor y del productor. \*\* Incluidos reguladores y partes salientes. \*\* Alimentación vertical de hojas tamaño A4 desde la primera bandeja, con cristal de exposición sin modo de selección automática de color ni color automático, impresora multifunción totalmente preparada. Puede variar en función de las condiciones y el entorno de trabajo. \*\* No se aplica al modo de punto de acceso por software. \*\* Sobre la base de la tabla estándar A4 de Sharp, con alimentador de documentos en vertical. Uso de los ajustes predeterminados con la opción de selección de color desactivada. La velocidad de escaneo variará en función del tipo de documento y la configuración del escáner. \*\* Requiere el módulo opcional MX-EB20. \*\* Requiere el módulo opcional MX-EB19. \*\* Solo color y escala de grises. \*\* Solo color/escala de grises. \*\* Algunas funcionalidades requieren uno o varios módulos opcionales \*\* Sobre la base de la tabla estándar de Sharp con aprox. 700 caracteres (alimentación vertical A4) con resolución estándar en modo Super G3, 33 600 bps, compresión JBIG.

El diseño y las especificaciones están sujetos a cambios sin previo aviso. Toda la información era correcta en el momento de la impresión del documento. Microsoft, Excel, PowerPoint, OneDrive, SharePoint, Active Directory, Windows Server y Windows son marcas comerciales registradas de Microsoft Corporation en Estados Unidos o en otros países. Adobe y PostScript 3 son marcas registradas o marcas comerciales de Adobe Systems Incorporated en EE. UU. u otros países.

Google Drive, Gmail, Android y Google Cloud Print son marcas registradas de Google LLC. La marca registrada Google Drive se utiliza con permiso de Google LLC. Box es una marca registrada, una marca de servicio o una marca comercial registrada de Box, Inc. QR Code es una marca comercial registrada de DENSO WAVE INCORPORATED en Japón y otros países. AirPrint y Mac son marcas registradas de Apple Inc. en EE. UU. y otros países. PCL es una marca comercial registrada de Hewlett-Packard Company. Qualcomm DirectOffice es un producto de Qualcomm Technologies, Inc. y sus filiales. Qualcomm es una marca comercial de Qualcomm Incorporated, registrada en EE. UU. y otros países. DirectOffice es una marca comercial de CSR Imaging US, LP, registrada en EE. UU. y otros países. El resto de nombres de empresa, nombres de producto y logotipos son marcas comerciales o marcas comerciales registradas de sus respectivos propietarios. ©Sharp Corporation Febrero de 2019. Ref: MX-6051/5051/4051/3551/3051/2651 Folleto (Trabajo 19729). Todas las marcas son reconocidas. E&O.

**SHARP**  
Be Original.